



### 300mA, 超低噪声, 超快响应 LDO 线性稳压器

#### 描述

**ME6219 系列** 是以 CMOS 工艺制造的高精度, 低噪音, 超快响应低压差线性稳压器。这系列的稳压器内置固定的参考电压源, 误差修正电路, 限流电路, 相位补偿电路以及低内阻的 MOSFET, 达到高纹波抑制, 低输出噪音, 超快响应低压差的性能。**ME6219** 兼容体积比钽电容更小的陶瓷电容, 而且不需使用  $0.1\mu\text{F}$  的 By-pass 电容, 更能节省空间。其极佳的高速响应特性能应付负载电流的波动, 所以特别适合使用於手持及射频产品上。通过控制芯片上的 CE 脚可将输出关断, 在关断后的功耗只有  $1\mu\text{A}$  以下。

#### 特点

- 高精度输出电压:  $\pm 2\%$
- 输出电压:  $1.2\text{V}\sim 5.0\text{V}$
- 工作电压:  $2.0\text{V}\sim 6.5\text{V}$
- 静态电流(Typ.= $65\mu\text{A}$ )
- 极低的关断电流 (Typ.= $0.1\mu\text{A}$ )
- 带载能力强: 当  $V_{in}=4.3\text{V}$  且  $V_{out}=3.3\text{V}$  时  $I_{out}=300\text{mA}$
- 高纹波抑制比  $62\text{dB} @ 1\text{KHz}$
- 输入稳定性好: Typ.  $0.05\%/V$
- 低输出噪音  $50\mu\text{Vrms}$

#### 应用场合

- 手机
- 无绳电话设备
- 照相机
- 蓝牙及其他射频产品

#### 封装形式

- 3-pin SOT-23-3, SOT-89-3
- 5-pin SOT-23-5

#### 典型应用图



图 1. ME6219C 系列



图 2. ME6219A 系列

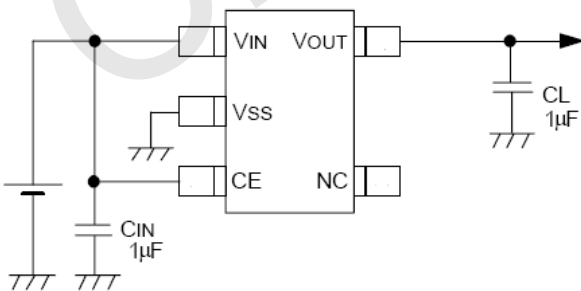

选型指南

ME6219XXX XXG

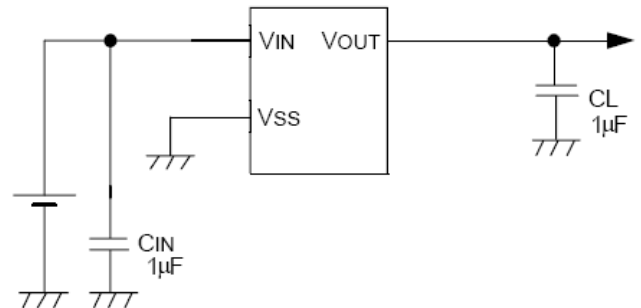
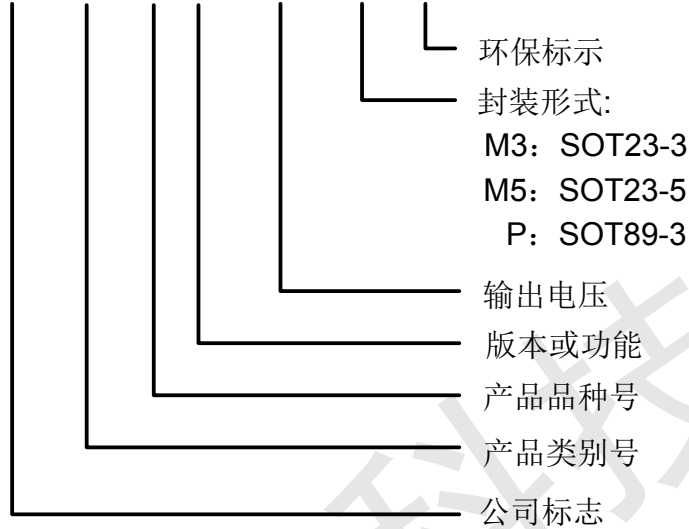

产品型号	输出电压值	封装	CE 端	特点
ME6219A12M3G	$V_{OUT} = 1.2V$	SOT23-3	无	
ME6219A12PG	$V_{OUT} = 1.2V$	SOT89-3		
ME6219C33M5G	$V_{OUT} = 3.3V$	SOT23-5	有	输出端开启或关断控制

目前此产品的电压值有：1.2V，1.8V，2.5V，2.8V，3.0V，3.3V。

如需其他电压值或封装形式，请联系我司销售人员。

产品脚位图

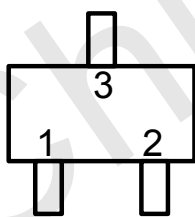

SOT23-3

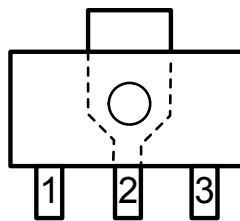

SOT89-3

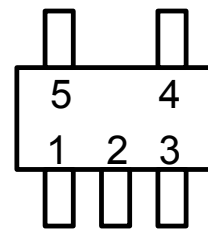

SOT23-5



## 脚位功能说明

### ME6219A 系列

引脚号		符号	引脚描述
SOT-23-3	SOT-89-3		
1	1	Vss	接地引脚
2	3	Vout	电压输出端
3	2	Vin	电压输入端

### ME6219C 系列

引脚号	符号	引脚描述
SOT-23-5		
1	Vin	电压输入端
2	Vss	接地引脚
3	CE	使能端
4	NC	空
5	Vout	电压输出端

## 功能块框图

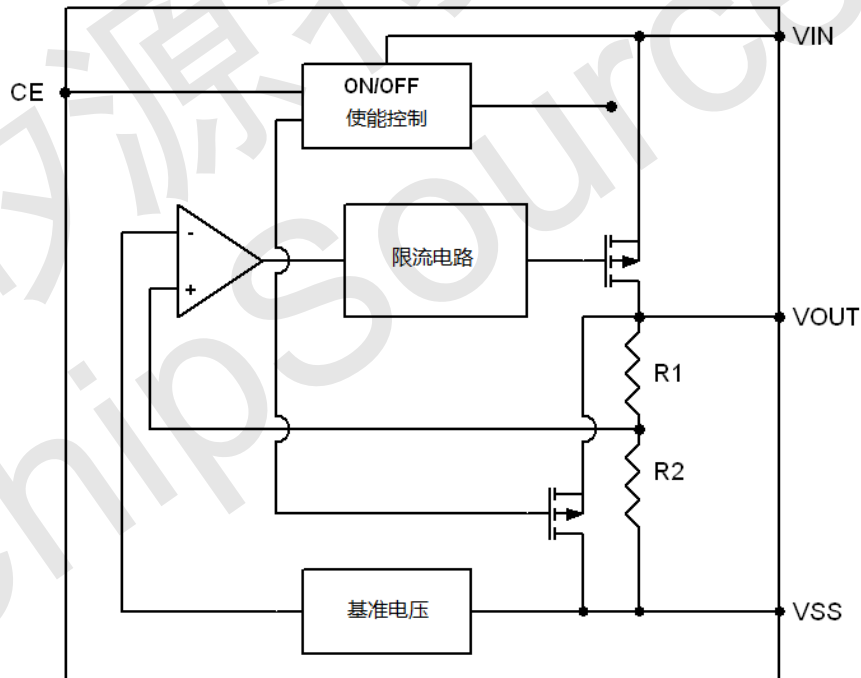



## 极限参数

参数	符号	极限值	单位	
V <sub>in</sub> 脚电压	V <sub>IN</sub>	6.5	V	
V <sub>out</sub> 脚电流	I <sub>out</sub>	500	mA	
V <sub>out</sub> 脚电压	V <sub>out</sub>	V <sub>ss</sub> -0.3 ~ V <sub>out</sub> +0.3	V	
CE 脚电压	V <sub>out</sub>	V <sub>ss</sub> -0.3 ~ V <sub>out</sub> +0.3	V	
允许最大功耗	SOT-23	P <sub>d</sub>	300	mW
	SOT-89	P <sub>d</sub>	500	mW
工作温度	T <sub>opr</sub>	-25 ~ +85	°C	
存贮温度	T <sub>stg</sub>	-40 ~ +125	°C	
焊接温度和时间	T <sub>solder</sub>	260°C, 10s		

## 电气参数

### ME6219C12

(V<sub>IN</sub>=V<sub>OUT</sub>+1V, V<sub>CE</sub>=V<sub>IN</sub>, C<sub>IN</sub>=C<sub>OUT</sub>=1uF, Ta=25°C 除特别指定)

特性	符号	条件	最小值	典型值	最大值	单位
输出电压	V <sub>OUT(E)</sub> (注 2)	I <sub>OUT</sub> =10mA, V <sub>IN</sub> =V <sub>out</sub> +1V	X 0.98	V <sub>OUT(T)</sub> (注 1)	X 1.02	V
最大输出电流	I <sub>OUT (max)</sub>	V <sub>IN</sub> =V <sub>out</sub> +1V		130		mA
负载特性	ΔV <sub>OUT</sub>	V <sub>IN</sub> =V <sub>out</sub> +1V, 1mA ≤ I <sub>OUT</sub> ≤ 100mA		30		mV
压差 (注 3)	V <sub>dif1</sub>	I <sub>OUT</sub> = 50mA		750		mV
	V <sub>dif2</sub>	I <sub>OUT</sub> = 100mA		800		mV
静态电流	I <sub>SS</sub>	V <sub>IN</sub> =V <sub>out</sub> +1V		65		μA
关断电流	I <sub>CEL</sub>	V <sub>ce</sub> =0V		0.1	1	μA
电源电压调整率	$\frac{\Delta V_{OUT}}{\Delta V_{IN} \cdot V_{OUT}}$	I <sub>OUT</sub> = 10mA V <sub>out</sub> +1V ≤ V <sub>IN</sub> ≤ 6.5V		0.05		%/V
CE 端“高”电平	V <sub>CEH</sub>	启动	0.6			V
CE 端“低”电平	V <sub>CEL</sub>	关断			0.3	V
纹波抑制比	PSRR	V <sub>in</sub> = [V <sub>out</sub> +1]V + 1V <sub>p-p</sub> AC I <sub>OUT</sub> = 50mA, f=1kHz		62		dB
输出噪声	en	I <sub>OUT</sub> = 40mA, 300Hz~50kHz		50		uVrms



**ME6219C18**

( $V_{IN}=V_{OUT}+1V, V_{CE}=V_{IN}, C_{IN}=C_{OUT}=1\mu F, T_a=25^{\circ}C$  除特别指定)

特性	符号	条件	最小值	典型值	最大值	单位
输出电压	$V_{OUT}(E)$ (注 2)	$I_{OUT}=10mA,$ $V_{IN}=V_{out}+1V$	X 0.98	$V_{OUT}(T)$ (注 1)	X 1.02	V
最大输出电流	$I_{OUT} (max)$	$V_{IN}=V_{out}+1V$		200		mA
负载特性	$\Delta V_{OUT}$	$V_{IN}=V_{out}+1V, 1mA \leq I_{OUT} \leq 100mA$		30		mV
压差 (注 3)	$V_{dif1}$	$I_{OUT} = 100mA$		210		mV
	$V_{dif2}$	$I_{OUT} = 200mA$		420		mV
静态电流	$I_{SS}$	$V_{IN}=V_{out}+1V$		65		$\mu A$
关断电流	$I_{CEL}$	$V_{ce}=0V$		0.1	1	$\mu A$
电源电压调整率	$\frac{\Delta V_{OUT}}{\Delta V_{IN} \cdot V_{OUT}}$	$I_{OUT} = 10mA$ $V_{out}+1V \leq V_{IN} \leq 6.5V$		0.05		%/V
CE 端“高”电平	VCEH	启动	0.6			V
CE 端“低”电平	VCEL	关断			0.3	V
纹波抑制比	PSRR	$V_{in} = [V_{out}+1]V + 1V_{p-pAC}$ $I_{OUT} = 50mA, f=1kHz$		62		dB
输出噪声	en	$I_{OUT} = 40mA, 300Hz \sim 50kHz$		50		$\mu V_{rms}$

**ME6219C25**

( $V_{IN}=V_{OUT}+1V, V_{CE}=V_{IN}, C_{IN}=C_{OUT}=1\mu F, T_a=25^{\circ}C$  除特别指定)

特性	符号	条件	最小值	典型值	最大值	单位
输出电压	$V_{OUT}(E)$ (注 2)	$I_{OUT}=10mA,$ $V_{IN}=V_{out}+1V$	X 0.98	$V_{OUT}(T)$ (注 1)	X 1.02	V
最大输出电流	$I_{OUT} (max)$	$V_{IN}=V_{out}+1V$		250		mA
负载特性	$\Delta V_{OUT}$	$V_{IN}=V_{out}+1V, 1mA \leq I_{OUT} \leq 100mA$		30		mV
压差 (注 3)	$V_{dif1}$	$I_{OUT} = 100mA$		170		mV
	$V_{dif2}$	$I_{OUT} = 200mA$		350		mV
静态电流	$I_{SS}$	$V_{IN}=V_{out}+1V$		65		$\mu A$
关断电流	$I_{CEL}$	$V_{ce}=0V$		0.1	1	$\mu A$
电源电压调整率	$\frac{\Delta V_{OUT}}{\Delta V_{IN} \cdot V_{OUT}}$	$I_{OUT} = 10mA$ $V_{out}+1V \leq V_{IN} \leq 6.5V$		0.05		%/V
CE 端“高”电平	VCEH	启动	0.6			V
CE 端“低”电平	VCEL	关断			0.3	V
纹波抑制比	PSRR	$V_{in} = [V_{out}+1]V + 1V_{p-pAC}$ $I_{OUT} = 50mA, f=1kHz$		62		dB
输出噪声	en	$I_{OUT} = 40mA, 300Hz \sim 50kHz$		50		$\mu V_{rms}$



**ME6219C28**

( $V_{IN}=V_{OUT}+1V, V_{CE}=V_{IN}, C_{IN}=C_{OUT}=1\mu F, T_a=25^{\circ}C$  除特别指定)

特性	符号	条件	最小值	典型值	最大值	单位
输出电压	$V_{OUT}(E)$ (注 2)	$I_{OUT}=10mA,$ $V_{IN}=V_{out}+1V$	X 0.98	$V_{OUT}(T)$ (注 1)	X 1.02	V
最大输出电流	$I_{OUT} (max)$	$V_{IN}=V_{out}+1V$		300		mA
负载特性	$\Delta V_{OUT}$	$V_{IN}=V_{out}+1V, 1mA \leq I_{OUT} \leq 100mA$		30		mV
压差 (注 3)	$V_{dif1}$	$I_{OUT} = 100mA$		180		mV
	$V_{dif2}$	$I_{OUT} = 200mA$		320		mV
静态电流	$I_{SS}$	$V_{IN}=V_{out}+1V$		65		$\mu A$
关断电流	$I_{CEL}$	$V_{ce}=0V$		0.1	1	$\mu A$
电源电压调整率	$\frac{\Delta V_{OUT}}{\Delta V_{IN} \cdot V_{OUT}}$	$I_{OUT} = 10mA$ $V_{out}+1V \leq V_{IN} \leq 6.5V$		0.05		%/V
CE 端“高”电平	VCEH	启动	0.6			V
CE 端“低”电平	VCEL	关断			0.3	V
纹波抑制比	PSRR	$V_{in} = [V_{out}+1]V + 1V_{p-pAC}$ $I_{OUT} = 50mA, f=1kHz$		62		dB
输出噪声	en	$I_{OUT} = 40mA, 300Hz \sim 50kHz$		50		$\mu V_{rms}$

**ME6219C30**

( $V_{IN}=V_{OUT}+1V, V_{CE}=V_{IN}, C_{IN}=C_{OUT}=1\mu F, T_a=25^{\circ}C$  除特别指定)

特性	符号	条件	最小值	典型值	最大值	单位
输出电压	$V_{OUT}(E)$ (注 2)	$I_{OUT}=10mA,$ $V_{IN}=V_{out}+1V$	X 0.98	$V_{OUT}(T)$ (注 1)	X 1.02	V
最大输出电流	$I_{OUT} (max)$	$V_{IN}=V_{out}+1V$		300		mA
负载特性	$\Delta V_{OUT}$	$V_{IN}=V_{out}+1V, 1mA \leq I_{OUT} \leq 100mA$		30		mV
压差 (注 3)	$V_{dif1}$	$I_{OUT} = 100mA$		160		mV
	$V_{dif2}$	$I_{OUT} = 200mA$		330		mV
静态电流	$I_{SS}$	$V_{IN}=V_{out}+1V$		65		$\mu A$
关断电流	$I_{CEL}$	$V_{ce}=0V$		0.1	1	$\mu A$
电源电压调整率	$\frac{\Delta V_{OUT}}{\Delta V_{IN} \cdot V_{OUT}}$	$I_{OUT} = 10mA$ $V_{out}+1V \leq V_{IN} \leq 6.5V$		0.05		%/V
CE 端“高”电平	VCEH	启动	0.6			V
CE 端“低”电平	VCEL	关断			0.3	V
纹波抑制比	PSRR	$V_{in} = [V_{out}+1]V + 1V_{p-pAC}$ $I_{OUT} = 50mA, f=1kHz$		62		dB
输出噪声	en	$I_{OUT} = 40mA, 300Hz \sim 50kHz$		50		$\mu V_{rms}$



ME6219C33

( $V_{IN}=V_{OUT}+1V, V_{CE}=V_{IN}, C_{IN}=C_{OUT}=1\mu F, T_a=25^\circ C$  除特别指定)

特性	符号	条件	最小值	典型值	最大值	单位
输出电压	$V_{OUT}(E)$ (注 2)	$I_{OUT}=10mA,$ $V_{IN}=V_{out}+1V$	X 0.98	$V_{OUT}(T)$ (注 1)	X 1.02	V
最大输出电流	$I_{OUT} (max)$	$V_{IN}=V_{out}+1V$		300		mA
负载特性	$\Delta V_{OUT}$	$V_{IN}=V_{out}+1V, 1mA \leq I_{OUT} \leq 100mA$		30		mV
压差 (注 3)	$V_{dif1}$	$I_{OUT} = 100mA$		180		mV
	$V_{dif2}$	$I_{OUT} = 200mA$		310		mV
静态电流	$I_{SS}$	$V_{IN}=V_{out}+1V$		65		$\mu A$
关断电流	$I_{CEL}$	$V_{ce}=0V$		0.1	1	$\mu A$
电源电压调整率	$\frac{\Delta V_{OUT}}{\Delta V_{IN} \cdot V_{OUT}}$	$I_{OUT} = 10mA$ $V_{out}+1V \leq V_{IN} \leq 6.5V$		0.05		%/V
CE 端“高”电平	VCEH	启动	0.6			V
CE 端“低”电平	VCEL	关断			0.3	V
纹波抑制比	PSRR	$V_{in} = [V_{out}+1]V + 1V_{p-pAC}$ $I_{OUT} = 50mA, f=1kHz$		62		dB
输出噪声	en	$I_{OUT} = 40mA, 300Hz \sim 50kHz$		50		$\mu V_{rms}$

注：

- $V_{OUT}(T)$ ：规定的输出电压
- $V_{OUT}(E)$ ：有效输出电压（即当  $I_{OUT}$  保持一定数值， $V_{IN} = (V_{OUT}(T)+1.0V)$ 时的输出电压
- $V_{dif}$ ： $V_{IN1} - V_{OUT}(E)$   
 $V_{IN1}$ ：逐渐减小输入电压，当输出电压降为  $V_{OUT}(E)$  的 98%时的输入电压  
 $V_{OUT}(E)' = V_{OUT}(E) \times 98\%$

特性曲线图

(1) 输出电流和输出电压 ( $V_{IN}=V_{out}+1$ , 温度  $=25^\circ C$ )

ME6219C33M5G

ME6219C30M5G

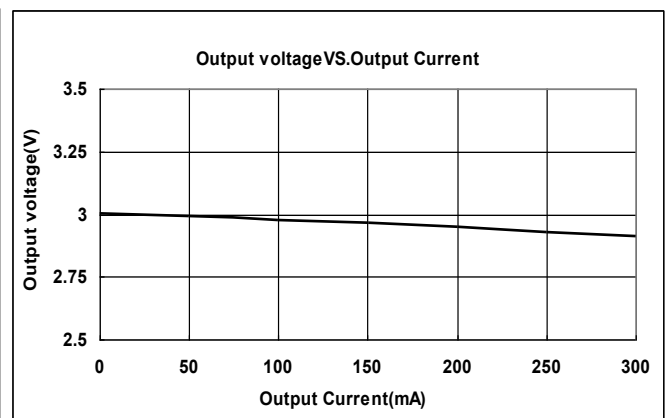
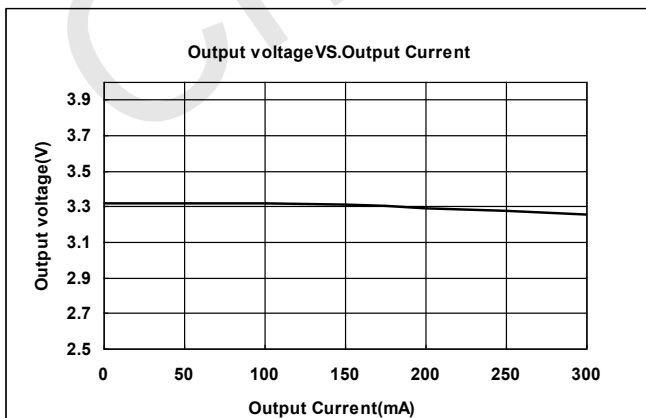



ME6219C28M5G

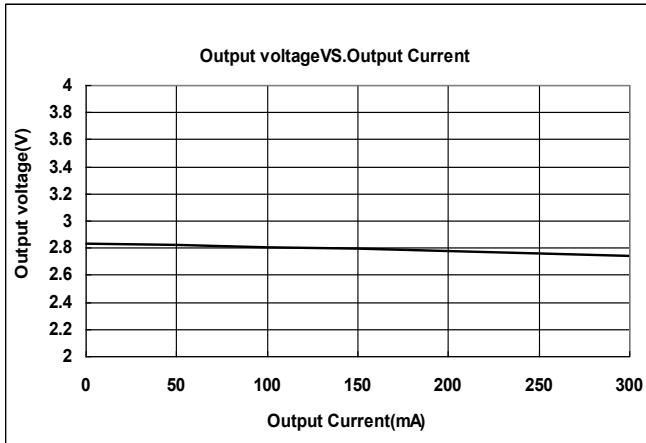

ME6219C18M5G

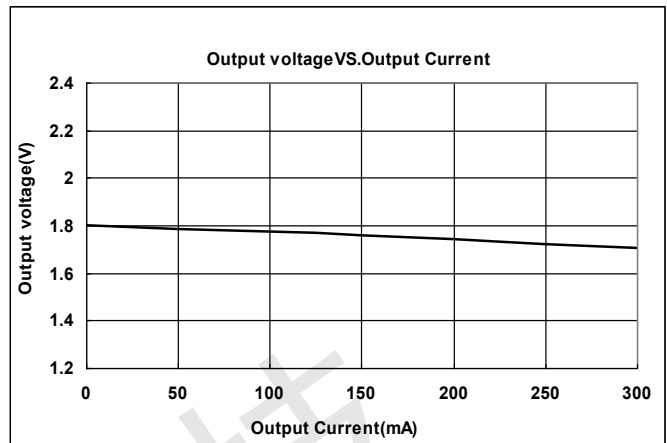

(2) 输入电压和输出电压 (温度 25 °C)

ME6219C33M5G

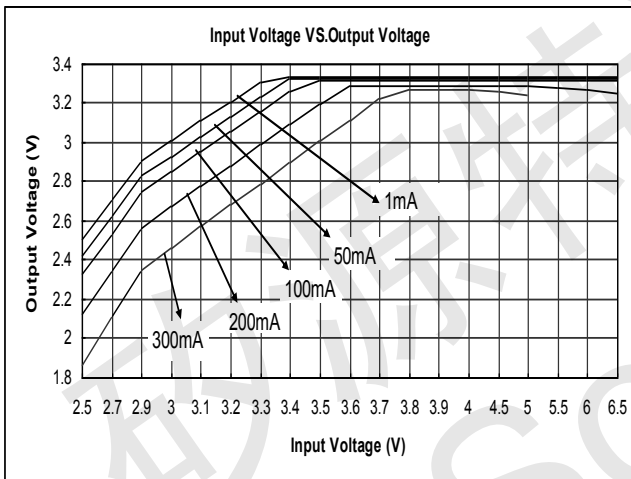

ME6219C30M5G

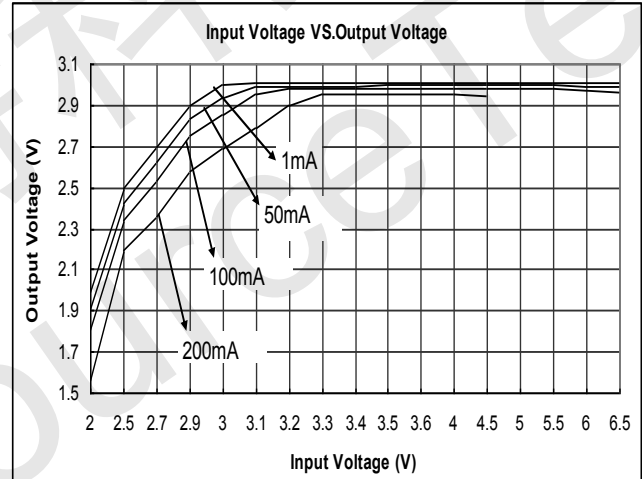

ME6219C28M5G

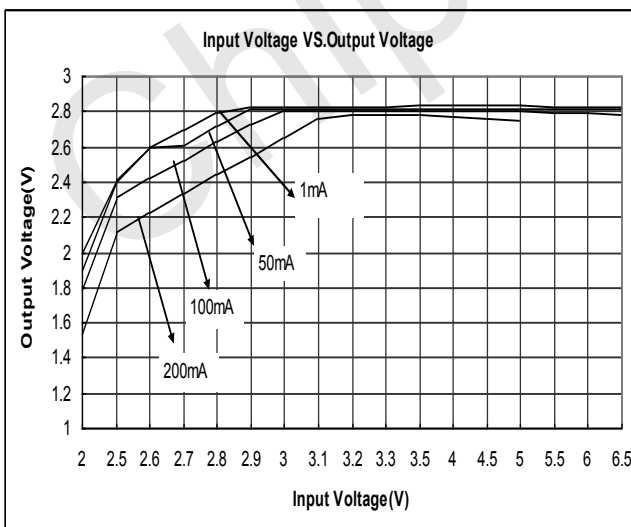

ME6219C18M5G

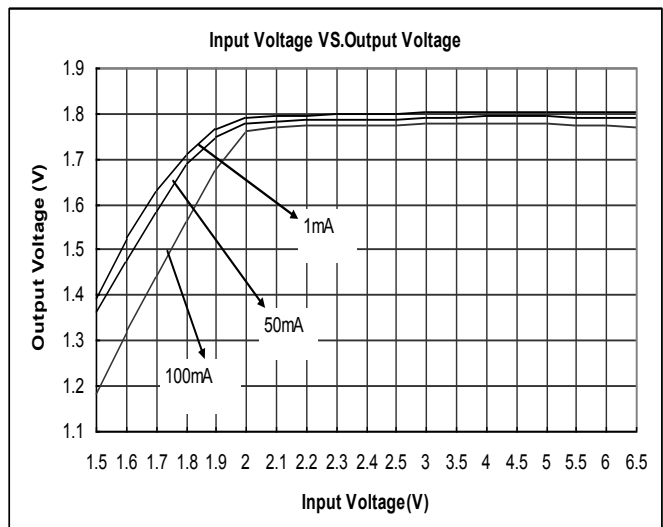





(3) 输出电流和压差 (VIN=Vout+1V, 温度 25 °C)

ME6219C33M5G

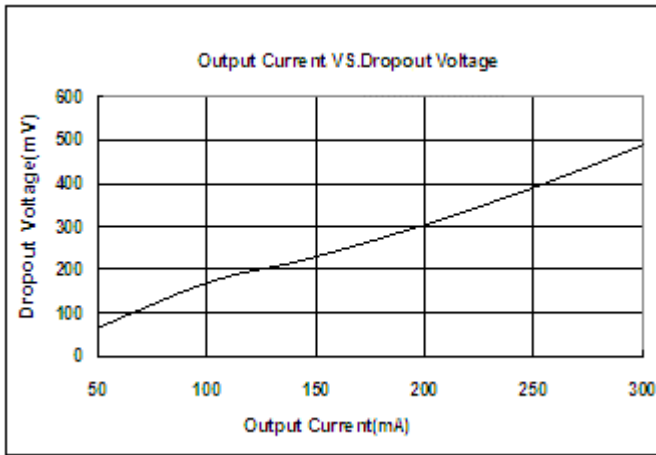

ME6219C30M5G

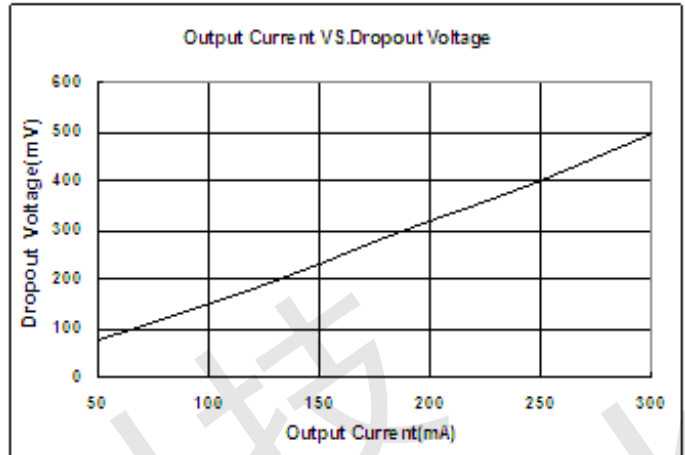

ME6219C28M5G

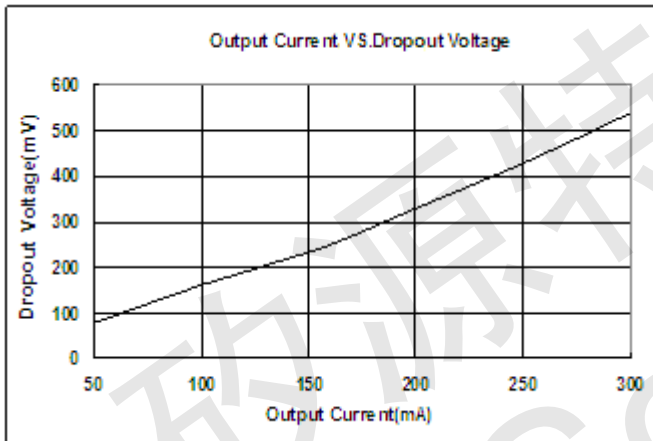

ME6219C18M5G

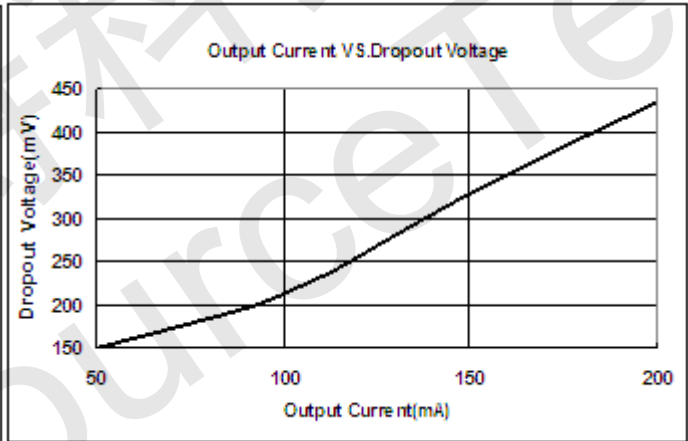

(4) 输入电压和静态电流 (温度 25 °C)

ME6219C33M5G

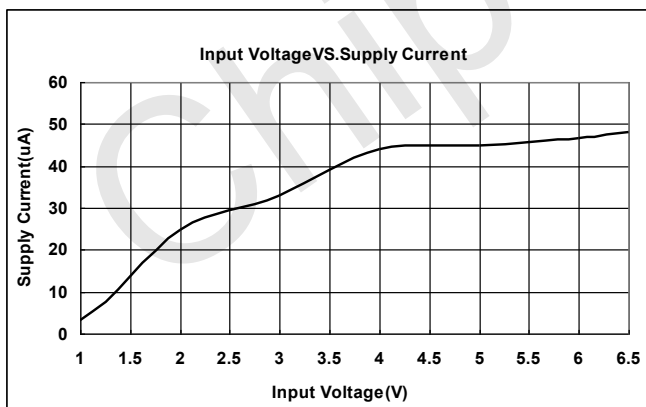

ME6219C30M5G

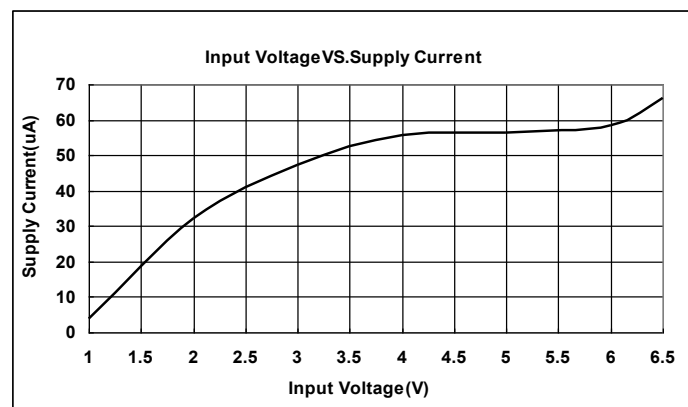



ME6219C28M5G

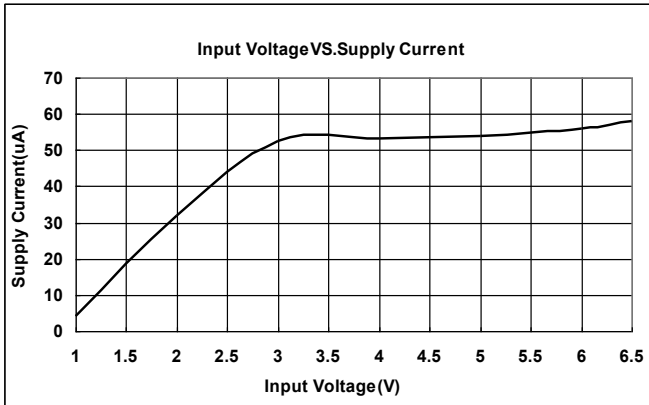

ME6219C18M5G

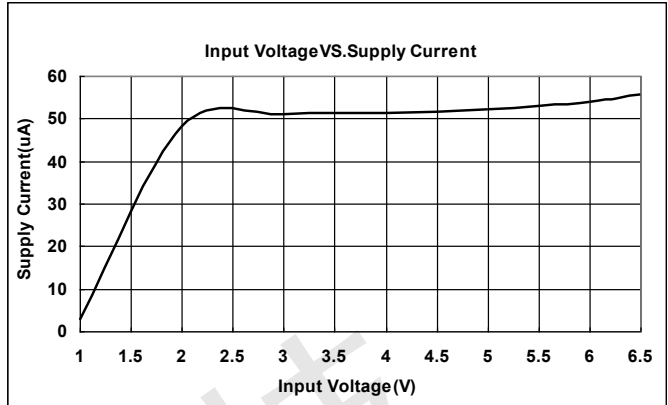

矽源特科技  
ChipSourceTek



封装信息

- 封装形式: SOT23-5

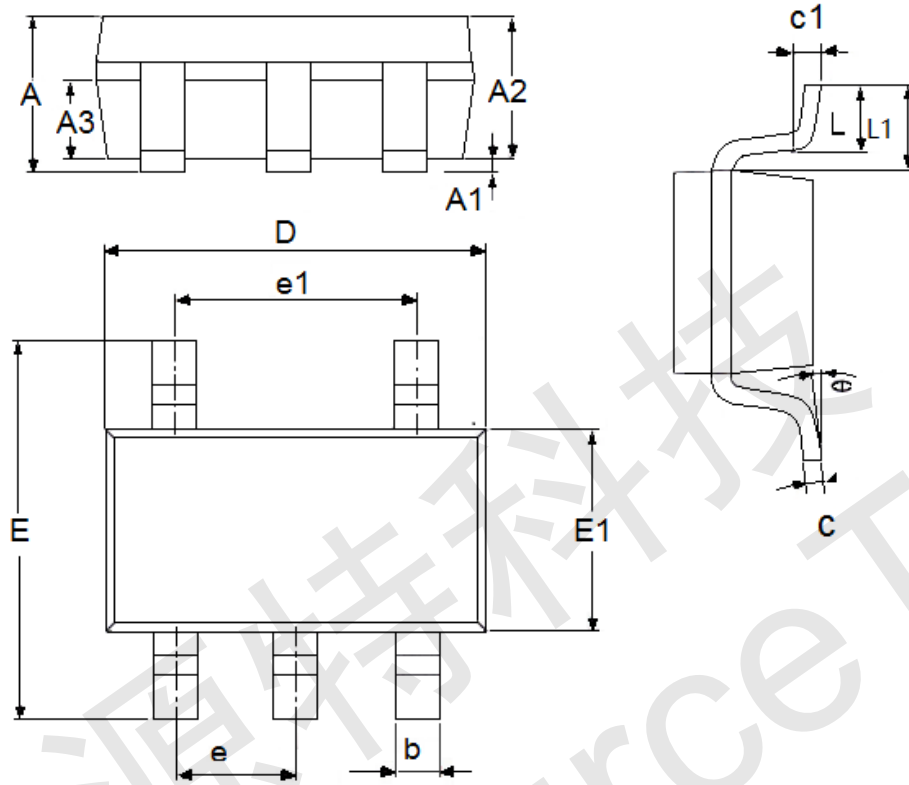

参数	尺寸 (mm)		尺寸 (Inch)	
	最小值	最大值	最小值	最大值
A	0.9	1.5	0.0354	0.0591
A1	0	0.15	0.0000	0.0059
A2	0.9	1.3	0.0354	0.0512
A3	0.6	0.7	0.0236	0.0276
b	0.25	0.5	0.0098	0.0197
c	0.1	0.26	0.0039	0.0102
D	2.8	3.1	0.1102	0.1220
e1	1.9(TYP)		0.0748(TYP)	
E	2.6	3.1	0.1024	0.1201
E1	1.5	1.8	0.0512	0.0709
e	0.95(TYP)		0.0374(TYP)	
L	0.25	0.6	0.0098	0.0236
L1	0.59(TYP)		0.0232(TYP)	
θ	0	8°	0.0000	8°
c1	0.2(TYP)		0.0079(TYP)	



• SOT23-3

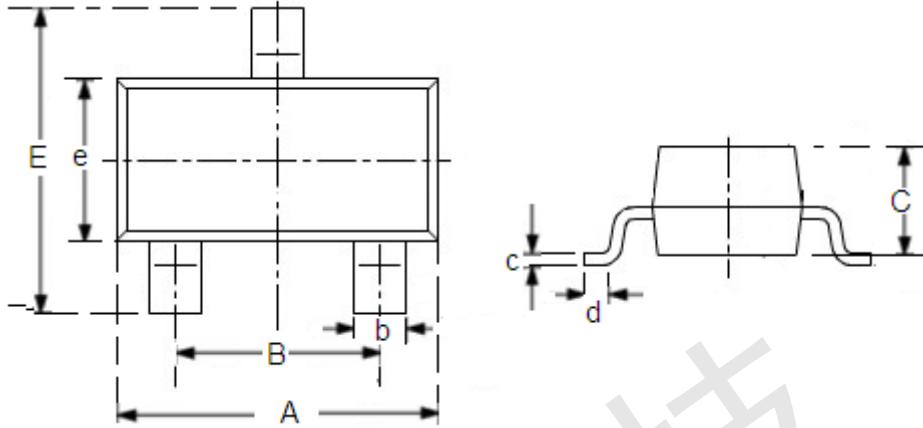

参数	尺寸 (mm)		尺寸 (Inch)	
	最小值	最大值	最小值	最大值
A	2.7	3.1	0.1063	0.122
B	1.7	2.1	0.0669	0.0827
b	0.35	0.5	0.0138	0.0197
C	1.0	1.2	0.0394	0.0472
c	0.1	0.25	0.0039	0.0098
d	0.2	-	0.0079	-
E	2.6	3.0	0.1023	0.1181
e	1.5	1.8	0.059	0.0708



• SOT89-3

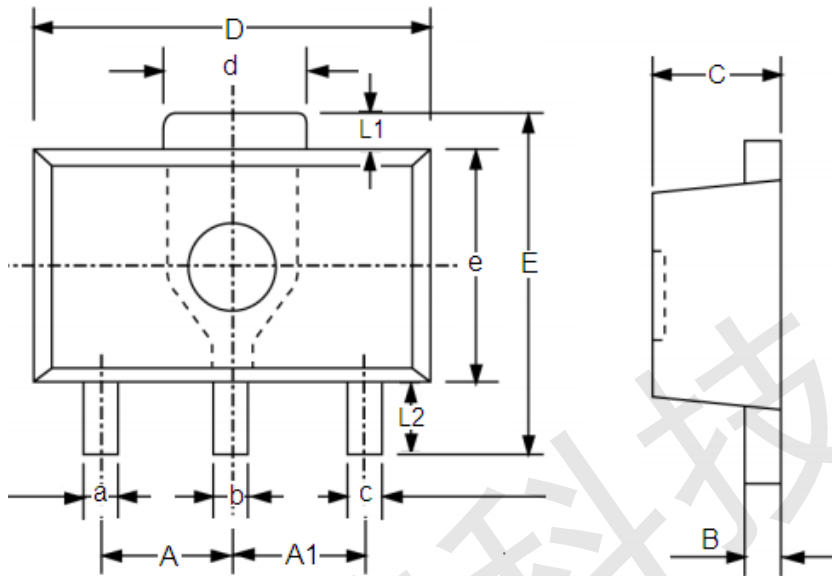

参数	尺寸 (mm)		尺寸 (Inch)	
	最小值	最大值	最小值	最大值
A	1.4	1.6	0.0551	0.0630
A1	1.4	1.6	0.0551	0.0630
a	0.36	0.48	0.0142	0.0189
b	0.41	0.53	0.0161	0.0209
c	0.36	0.48	0.0142	0.0189
d	1.4	1.75	0.0551	0.0689
B	0.38	0.43	0.015	0.0169
C	1.4	1.6	0.0551	0.0630
D	4.4	4.6	0.1732	0.181
E	-	4.25	-	0.1673
e	2.4	2.6	0.0945	0.1023
L1	0.4	-	0.0157	-
L2	0.8	-	0.0315	-



- 本资料内容，随产品的改进，可能会有未经预告之更改。
- 本资料所记载设计图等因第三者的工业所有权而引发之诸问题，本公司不承担其责任。另外，应用电路示例为产品之代表性应用说明，非保证批量生产之设计。
- 本资料内容未经本公司许可，严禁以其他目的加以转载或复制等。
- 本资料所记载之产品，未经本公司书面许可，不得作为健康器械、医疗器械、防灾器械、瓦斯关联器械、车辆器械、航空器械及车载器械等对人体产生影响的器械或装置部件使用。
- 尽管本公司一向致力于提高质量与可靠性，但是半导体产品有可能按照某种概率发生故障或错误工作。为防止因故障或错误动作而产生人身事故、火灾事故、社会性损害等，请充分留心冗余设计、火势蔓延对策设计、防止错误动作设计等安全设计。